

취급설명서

품번: JNO용

써모스 진공단열 휴대용 텀블러를 구입해 주셔서 감사합니다.
사용하시기 전에 반드시 본 취급설명서를 읽어 주십시오.
그리고 언제든지 쉽게 꺼낼 수 있는 곳에 소중히 보관해 주십시오.

가정용

각 부의 명칭

사용하시기 전에 각 부품이 제대로 갖추어져 있는지 확인해 주십시오.

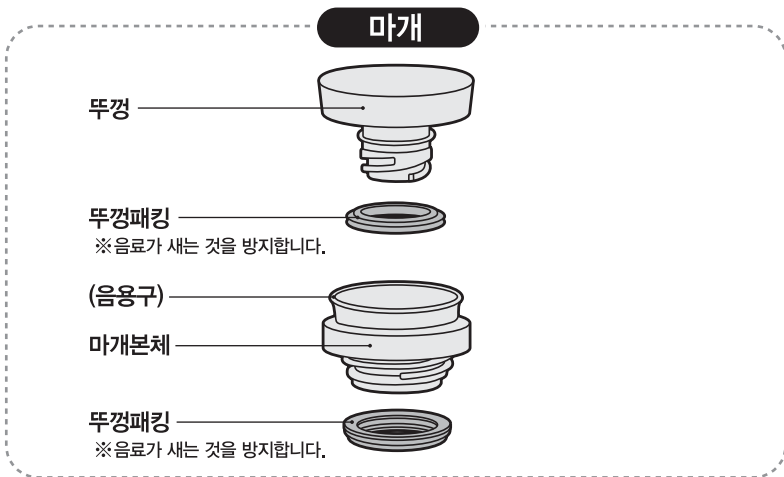

사용방법

사용 전에 P.5 '손질 방법' 을 참고하여 마개·본체내부를 깨끗이 씻어 주십시오.

1 마개를 연다

마개를 화살표 방향으로 돌려 엽니다.

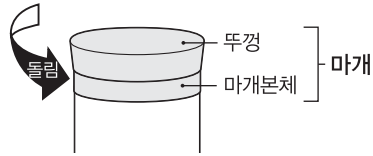

2 음료를 넣는다

음료의 양은 그림에 표시된 위치까지만 넣어 주십시오. 너무 많이 넣으면 마개를 닫을 때 음료가 밖으로 넘칠 수 있습니다.

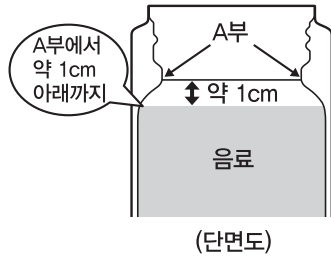

본체에 소량의 온수(냉수)을 넣어 1분 정도 예열(예냉)하면 보온(보냉)에 효과적입니다.

3 마개를 닫는다

본체를 세운 상태에서 마개를 화살표 방향으로 돌려 확실하게 닫습니다.

※ 뚜껑이 확실하게 닫혀있는지를 확인해 주십시오.

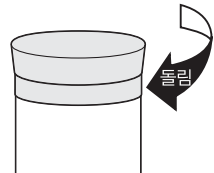

마개를 닫을 때는 본체를 기울이거나 흔들지 마십시오.

※ 음료가 흘러 넘치거나 새어 나와 화상을 입거나 주변을 더럽히는 원인이 됩니다.



4 음료를 마신다

- ① 본체를 세운 상태에서 본체·마개본체를 잡고 뚜껑을 화살표 방향으로 돌려 엽니다.

마개 본체를 같이 돌리지 않도록 주의해 주십시오.
※ 마개본체가 느슨해져 내용물이 새는 원인이 됩니다.

- ② 음용구에 입을 대고 천천히 기울이면서 마십니다.
※ 뜨거운 음료를 넣은 경우에는 화상에 주의해 주십시오.

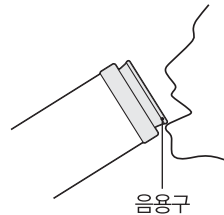
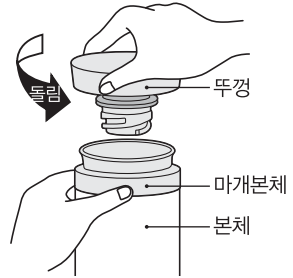

5 사용 후에는

본체를 세운 상태로 뚜껑이 돌아가지 않을 때까지 화살표 방향으로 돌려 확실하게 잠급니다.

※ 마개본체가 확실하게 잠겨있는 것을 확인해 주십시오.

뚜껑을 열어놓은 채 방치하지 마십시오.

※ 본체가 쓰러져 음료가 쏟아지고 화상이나 주변을 더럽히는 원인이 됩니다.

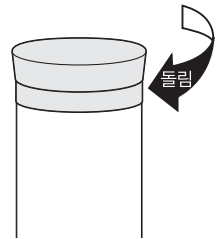

패킹 부착방법

패킹이 바르게 부착되어 있지 않으면 내용물이 새는 원인이 됩니다.

1 뚜껑패킹

뚜껑에 바르게 부착합니다.
부착한 후에는 패킹이 뜨지 않도록
손가락으로 꼼꼼하게 눌러 줍니다.

분리할 때는...

패킹을 분리할 때는 뚜껑의
홈 부분에 손가락을 넣으면,
분리하기 쉽습니다.

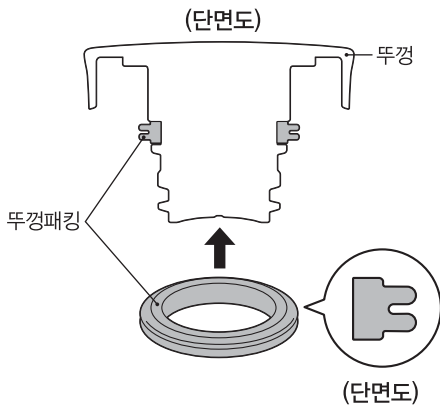
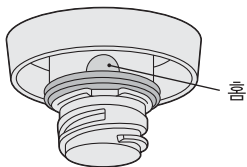

2 마개패킹

위·아래의 방향을 확인하고
마개본체에 올바르게 부착합니다.
부착한 후에는 패킹이 뜨지 않도록
손가락으로 꼼꼼하게 눌러 줍니다.

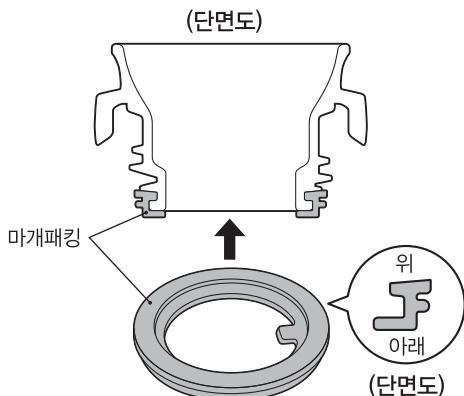

손질방법

악취나 때·곰팡이를 방지하고 오랫동안 청결하게 사용하기 위하여 사용한 후에는 반드시 손질해 주십시오.

- 손질 할 때에는 미지근한 물로 희석시킨 식기용 중성세제를 사용해 주십시오.
- 때가 제거되지 않는 경우는 아래표에 따라서 주방용표백제(30분 정도)를 사용해 주십시오.
- 장기간 사용하지 않을 때에는 깨끗이 씻어서 때를 제거한 후 충분히 건조시켜 고온 다습한 곳을 피해 보관해 주십시오.

부품명	세척방법		손질방법
마개	뚜껑 · 마개본체	<ul style="list-style-type: none"> ○ 흐르는 물에 세척 ○ 물에 담구어 세척 ○ 표백제 	<p>마개본체에서 뚜껑을 분리하여 각각 깨끗하게 씻고 충분히 건조시켜 주십시오.</p> <p>손질 후에는 두 개의 패킹을 바른 위치에 확실하게 부착해 주십시오. 【P.4】</p>
	패킹	<ul style="list-style-type: none"> ○ 흐르는 물에 세척 ○ 물에 담구어 세척 ○ 표백제 	<p>사용 후 즉시 뚜껑·마개본체에서 분리하여 깨끗하게 씻고 물기를 털어낸 후 충분히 건조시켜 주십시오.</p>
본체	내부	<ul style="list-style-type: none"> ○ 흐르는 물에 세척 ○ 물에 담구어 세척 ○ 산소계 표백제 ✕ 염소계 표백제 	<p>병 세척 브러시나 스펀지로 깨끗이 씻어 때를 제거한 후, 흐르는 물에 잘 헹구어 충분히 건조시켜 주십시오.</p> <p>산소계 표백제를 사용할 때 본체를 마개로 밀폐하지 마십시오. ※ 본체의 내압이 상승하여 마개가 튀어오르는 등 위험합니다.</p>
	외부	<ul style="list-style-type: none"> ○ 흐르는 물에 세척 ✕ 물에 담구어 세척 ✕ 표백제 	<p>깨끗이 씻고 물기를 잘 털어낸 후 바로 마른 천으로 남은 물기를 닦아내고 충분히 건조시켜 주십시오.</p>

손질상의 주의

손질하시기 전에 잘 읽은 후, 반드시 지켜 주십시오.

- 사용 후 즉시 깨끗이 씻은 후 충분히 건조시켜 주십시오.
*세척 후 남은 잔여물에 의해 세균이 번식하여 음료가 부패되는 원인이 됩니다. ❗ 필수
- **삼지** 마십시오.
*열에 의해 부품이 변형되어 내용물이 새어 나와 화상을 입거나 주변을 더럽히는 원인이 됩니다. ⊖ 금지
- 식기세척기·식기건조기는 사용하지 마십시오.
*열에 의해 부품이 변형되어 내용물이 새어 나와 화상을 입거나 주변을 더럽히는 원인이 됩니다.
또한 도장·인쇄·스티커 등이 벗겨지는 원인이 됩니다. ⊖ 금지

- 본체는 물 속에 방치하지 마십시오.
*녹이 슬거나 보온·보냉 불량 등의 원인이 됩니다. ⊖ 금지
- 신나·벤젠·금속 수세미·연마제·클렌저는 사용하지 마십시오.
*녹이나 흠집 등의 원인이 됩니다. ⊖ 금지
- 본체에는 염소계 표백제를 사용하지 마십시오.
*녹이 슬거나 보온·보냉 불량 등의 원인이 됩니다. 또한 마개 고장의 원인이 됩니다. ⊖ 금지
- 본체 외부에 표백제를 사용하지 마십시오.
*도장·인쇄·스티커 등이 벗겨지는 원인이 됩니다. ⊖ 금지

이럴 때에는 어떻게 해야 하나요?

잘 모르시는 부분이 있으면 아래의 항목을 확인해 주십시오.

불편 사항	원인	대처 방법
마개에서 물이 샌다.	마개가 확실하게 닫혀 있지 않고 느껴져 있다.	마개를 닫을 때는 본체를 세운 상태로 해서 기울이거나 흔들지 말고 확실하게 닫아 주십시오. 【☞ P.2③】 또한, 뚜껑을 분리해 마실 때에는 마개본체를 함께 돌리지 않도록 주의해 주십시오. 【☞ P.3④】
	뚜껑이 확실하게 닫혀있지 않다.	뚜껑은 확실하게 닫아 주십시오. 【☞ P.2③·P.3⑤】
	음료를 너무 많이 넣었다.	음료는 규정의 양만큼만 넣어 주십시오. 【☞ P.2②】
	패킹이 어긋나 있다. 확실히 부착되어 있지 않다.	2개의 패킹은 올바른 위치에 확실하게 부착해 주십시오. 【☞ P.4】
	마개나 패킹이 파손·소모되었다.	별도 판매하는 교환용 부품을 구매해 주십시오. 【☞ P.10】
본체 내부가 변색되었다.	때가 묻어 있다.	산소계 표백제를 사용해 주십시오. 【☞ P.5】
	반점 모양의 붉은 녹이 부착되어 있다.	물에 포함되어 있는 철분 등이 붙어서 생긴 것입니다. 식용식초를 10%정도 넣은 미지근한 물을 본체에 넣고 약 30분 후 잘 씻어 주십시오.
	끼슬거리는 이물질이 부착되어 있다.	물에 포함되어 있는 칼슘 등이 붙어서 생긴 것입니다. 구연산을 10%정도 넣은 미지근한 물을 본체에 넣고 마개를 닫지 않은 상태로 두고 약 3시간 후 깨끗이 씻어 주십시오.
보온(보냉)이 되지 않는다.	충분히 뜨거운(차가운) 음료를 넣지 않았다.	뜨거운(차가운) 음료를 넣어 주십시오. 그리고 미리 본체 내부를 예열(예냉)해 두면 효과적입니다.
	음료의 양이 적었다.	음료의 양을 늘리면 효과적입니다.
이상한 냄새가 난다.	본체 내부나 마개가 더러워져 있다.	깨끗이 씻어 충분히 건조시켜 주십시오. 냄새가 없어지지 않는 경우에는 산소계 표백제를 사용해 주십시오. 【☞ P.5】
패킹의 색이 변했다.	때·곰팡이가 부착되어 있다.	표백제를 사용해 주십시오. 【☞ P.5】 때·곰팡이가 제거되지 않는 경우에는 폐기하고 별매품인 교환용 부품을 구입해 주십시오. 【☞ P.10】
녹차 등이 붉게 변색되었다.		되도록 빨리 마셔 주십시오. 차를 보온하면 차의 성분이 변화되어 색이 변하는 경우가 있습니다만 인체에는 무해합니다.
제품을 흔들면 사락사락 하는 소리가 들린다.		보온(보냉) 효과를 높이기 위해 본체 내부에 들어 있는 금속막이 스텝되면서 나는 소리이며 제품의 이상은 아닙니다.

◆ 상기의 어떤 항목에도 해당되지 않는 경우에는 고객센터로 문의해 주십시오. **【☞ P.10】**

주의사항과 당부말씀

사용하시기 전에 잘 읽어 보신 후 반드시 지켜주십시오.

표시 마크의 의미에 대하여

■ 제품의 올바른 사용을 위하여 사용방법이 틀렸을 경우 발생하는 위험과 피해 정도를 아래의 표시로 구분하고 있습니다.

 경고	시망 또는 중상을 입을 위험이 있음을 표시합니다.	 주의	경상 또는 물적 피해를 입을 위험이 있음을 표시합니다.
--	-----------------------------	---	--------------------------------

■ 그림 기호에 대하여

 금지	하지 말아야 할 내용(금지)을 표시합니다.	 필수	반드시 지켜야 할 내용을 표시합니다.
--	-------------------------	---	----------------------

안전상의 주의

경고

영유아의 손이 닿는 곳에 두지 마십시오. 또한 영유아가 가지고 놀지 않도록 각별히 주의해 주십시오.

* 분해한 부품을 잘못 삼켜 질식의 원인이 됩니다.
또한 화상이나 부상을 입을 원인이 됩니다.



 금지

주의

음료를 넣는 목적 이외의 용도로 사용하지 마십시오.

* 부상 등의 원인이 됩니다.  금지

뜨거운 음료를 마실 때는 본체를 급격하게 기울이지 말고 천천히 드십시오.

* 음료가 급격하게 쏟아져 화상 등의 원인이 됩니다.  필수

스토브나 난로 등의 화기에 가까이 하지 마십시오.





* 화상이나 변형 · 변색의 원인이 됩니다.  금지

마개는 확실하게 닫아주십시오.

 P.2 ③, P.3 ⑤

* 내용물이 새어 나와 화상이나 주변을 더럽히는 원인이 됩니다.  필수

마개에는 2개의 전용패킹을 올바르게 부착해 주십시오.  P.4

* 내용물이 새어 나와 화상이나 주변을 더럽히는 원인이 됩니다.  필수

음료의 양은 그림에 표시된 위치까지만 넣어 주십시오.

* 너무 많이 넣으면, 마개를 닫을 때 음료가 넘쳐 흐를 수 있습니다.

또한 사용 중 내용물이 새어 나와 화상이나 주변을 더럽히는 원인이 됩니다.



(단면도)

 필수

마개를 닫을 때는 본체를 기울이거나 흔들지 마십시오.

*음료가 흘러 넘칠 수 있습니다.
또한 내용물이 새어 나와 화상이나 주변을 더럽히는 원인이 됩니다. **[P. 2 3]**  금지

다음과 같은 내용물을 절대 넣지 마십시오.

● **드라이아이스 · 탄산음료**

*내압이 상승하여 마개가 열리지 않게 되거나 마개가 튀어 오를 수 있고 음료가 분출되는 등 부상을 입거나 주변을 더럽히는 원인이 됩니다.  금지

● **차잎 · 과육**

*틈새 등에 끼어 내용물이 새어 나와 화상이나 주변을 더럽히는 원인이 됩니다.  금지

음료는 빨리 마셔 주십시오.

*부패의 원인이 됩니다.  필수

음료를 넣은 상태로 오래 방치하지 마십시오.

*부패나 변질의 원인이 됩니다. 또한 부패 등으로 인해 가스가 발생하고 내부 압력이 상승하여 마개 유닛이 열리지 않거나 튀어 오를 수 있고, 음료가 분출되는 등 부상이나 주변을 더럽히는 원인이 됩니다.  금지

큰 얼음은 무리하게 넣지 말고 크기를 작게 하여 넣어 주십시오.

*변형되어 내용물이 새어 나와 화상이나 주변을 더럽히는 원인이 됩니다.  필수

전자레인지에 넣지 마십시오.

*금속부에 스파크가 발생해 전자레인지 고장의 원인이 됩니다.



*열로 인해 부품이 변형되고, 내용물이 새어 나와 화상이나 주변을 더럽히는 원인이 됩니다.  금지

손질하실 때 다음 사항을 반드시 지켜 주십시오.

● **사용 후 즉시 패키지를 분리하여 깨끗이 씻은 후 충분히 건조시켜 주십시오.**

*세척 후 남은 잔여물에 의해 세균이 번식하여 음료가 부패되는 원인이 됩니다.  필수

● **삶지 마십시오.**

*열에 의해 부품이 변형되고 내용물이 새어 나와 화상이나 주변을 더럽히는 원인이 됩니다.  금지

● **식기세척기 · 식기건조기는 사용하지 마십시오.**

*열에 의해 부품이 변형되고 내용물이 새어 나와 화상이나 주변을 더럽히는 원인이 됩니다.  금지

본체에 음료를 넣을 때는 본체가 넘어지지 않도록 주의해 주십시오.

*음료가 쏟아져 화상을 입거나 주변을 더럽히는 원인이 됩니다.  필수

떨어뜨리기 · 부딪히기 등 강한 충격을 주지 마십시오.

*부상이나 내용물이 새어 나와 화상의 원인이 됩니다.
또한 보온 · 보냉 불량이나 마개 고장의 원인이 됩니다.



 금지

개조 · 분해 · 수리는 절대 하지 마십시오.

*고장 · 사고의 원인이 됩니다.

[P. 10]



 금지

진공이중구조의 내부(진공층)에서 물소리가 나는 경우는 사용하지 마십시오.

- *진공 층에 고여있던 물이 본체 내부 쪽으로 흘러나와 들어있던 음료와 섞일 위험이 있습니다.
- *보온 불량에 의해 화상의 원인이 될 수 있습니다.



진공층 금지

사용상의 당부말씀

된장국 · 수프 등 염분이 많이 포함된 것은 넣지 마십시오.

- *본체 내측은 18-8 스테인리스 강을 사용하고 있습니다만, 염분에 의해 녹이 스는 원인이 됩니다.

금지

외출하시기 전에 본체를 거꾸로 들어 음료가 새지 않는 것을 확인해 주십시오.

- *음료가 새는 경우에는 P.6 '이럴 때에는 어떻게 해야 하나요?' 의 항목을 확인해 주십시오.

필수

보호시트는 제거하지 마십시오.

- *보온 · 보냉 불량에 원인이 됩니다.



보호시트

뜨거운 차 등은 빨리 마셔 주십시오.

- *차를 보온하면 차의 색이나 풍미가 변합니다. 이것은 차의 성분이 시간 경과에 따라 변하기 때문이며 인체에 해는 없습니다.

제품에는 반드시 전용 부품을 부착해 주십시오.

필수

가방 등에 넣을 때는 만에 하나 내용물이 새는 일을 방지 하기 위해 본체를 세운 채로 넣어 주십시오.

필수

보온 성능이 저하된 경우에는 사용하지 마십시오.

사양

부품명		재료의 종류
본체	내부	스테인리스 강
	외부	스테인리스 강 (아크릴수지도장)
마개	뚜껑	폴리프로필렌 (발포폴리프로필렌내장)
	마개본체	폴리프로필렌 · ABS 수지
	뚜껑패킹 · 마개패킹	고무제

교환용 부품의 안내

■ 본 제품의 각 부품은 아래 표의 부품명으로 별도 판매되고 있습니다.

각 부의 명칭	부품명
뚜껑 패킹 마개 패킹	JNO - 250/350 패킹 세트(뚜껑 패킹·마개 패킹 각 1개)
	JNO - 500 패킹 세트(뚜껑 패킹·마개 패킹 각 1개)
마개 유닛	JNO - 250/350 마개 유닛(패킹 세트 포함)
	JNO - 500 마개 유닛(패킹 세트 포함)

◆ 마개 유닛·패킹은 소모품입니다. 1년에 한 번 정도 확인하시어 작동이 잘 되지 않거나 표면이 까칠거러거나 손상이 있는 경우는 교환해 주십시오.

[교환용 부품의 구매방법]

품번·컬러·부품명을 확인하신 후, 아래의 방법으로 구매해 주십시오. (품번은 제품의 밑면에 기재되어 있습니다.)

- ① 홈페이지 써모스코리아 공식 홈페이지 온라인 샵에서 구매해 주십시오.
(취급 부품이 한정되어 있으니 양해 바랍니다.)
- ② 판매점 써모스 제품을 취급하고 있는 판매점을 방문해 주십시오.
- ③ 써모스 고객센터 1577-8396 전화로 신청해 주십시오.

● 알려주신 개인정보는 부품의 발송 및 관련하는 AS 서비스를 위해 이용하고 있습니다.
고객의 개인정보를 고객의 동의 없이 제3자에게 제공하는 일은 없습니다.
또한 고객의 개인정보는 써모스코리아 주식회사에서 관리하고 있습니다.

문의처

제품의 품질관리에는 최선을 다하여 주의를 기울이고 있지만, 만에 하나 제품에 불량이나 제품에 관해 불명확한 점, 질문 등이 있으시면 아래의 고객센터실로 문의해 주시기 바랍니다. 본 제품은 [소비자 기본법]에 따른 소비자분쟁해결기준에 따라 보상받을 수 있습니다.

써모스 고객센터실
1577-8396

■ 접수시간 : 월~금요일(공휴일 제외)

서울특별시 종로구 종로 47 SC은행본점 빌딩 18F
써모스코리아(주) 고객센터실

제품의 개량·개선을 위해 사양의 일부를 예고 없이 변경하는 경우가 발생할 수 있습니다. 따라서 일러스트는 실제 제품과 다소 차이가 있을 수 있으니 양해해 주시기 바랍니다.