

취급설명서

품번: BP 535K

써모스 트라이탄 빨대컵을 구입해 주신 고객님께
감사 말씀 드립니다. 사용 전 반드시 취급설명서를 읽어 주십시오.
그리고 손쉽게 꺼낼 수 있는 곳에 주의해서 보관해 주십시오.

가정용

각 부의 명칭

사용 전에 모든 부품이 들어 있는지 확인해 주십시오.

차가운 음료 전용

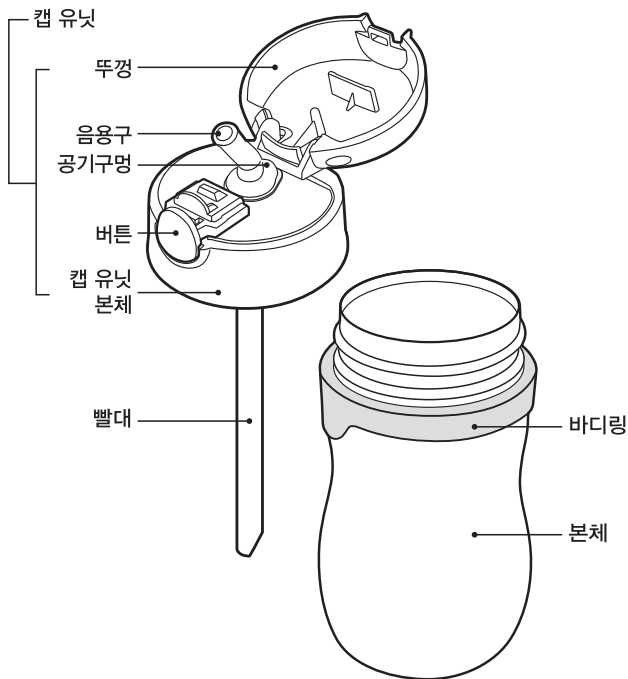

(그림 1)

사용 방법

사용하시기 전에 본체 내부·마개를 충분히 씻어 주십시오.

1 캡 유닛을 연다

캡 유닛을 화살표 방향으로 돌려 여십시오.

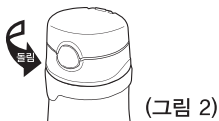

2 음료를 넣는다

음료의 양은 그림에 표시된 위치까지만 넣어 주십시오.
너무 많이 넣으면 캡 유닛을 닫을 때 음료가 밖으로 넘칠 수 있습니다.

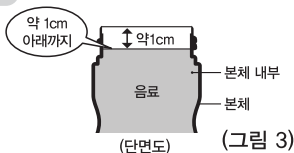

3 캡 유닛을 닫는다

캡 유닛을 화살표 방향으로 돌려 확실하게 닫습니다.
※바디링이 제대로 부착이 되어 있는지 확인하여 주십시오.

⚠ 주의

캡 유닛을 부착할 때에는 빨대안에 음료가 남아 있지 않는 것을 확인해 주십시오.

※빨대안에 음료가 남아 있다면 뚜껑을 열었을때 음용구에서 음료가 나오는 경우가 있습니다.



4 음료를 마신다

1. 본체를 세운 상태에서 버튼을 누르면 뚜껑이 열립니다.

2. 음용구 빨대를 통해 마십니다.

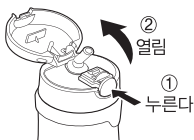

5 사용 후에는

본체를 세운 상태에서 뚜껑을 '탁' 소리가 날때까지 눌러 확실하게 닫습니다.

⚠ 주의

뚜껑이 열린 상태로 방치하지 마십시오.

※본체가 넘어져 음료가 쏟아지고 주변을 더럽히는 원인이 됩니다.



아래 순서대로 조립해 주십시오.

조립 후에 빨대 캡 유닛이 정상적으로 작동하는지 확인해 주십시오.

※ 올바르게 부착하지 않으면 음료가 새거나, 작동불량등 음료를 마시지 못하게 되는 원인이 됩니다.

1. 빨대를 음용구에 부착하기

다음의 그림처럼 음용구 하단에 빨대를 꽂아 넣습니다.

* 음용구가 파손되어 있지 않은 것을 확인해 주십시오.

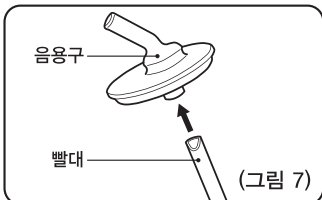

2. 음용구를 캡 유닛에 조립하기

① 그림 처럼 캡 유닛과 음용구의 위치를 맞추어 음용구를 캡 유닛의 구멍에 넣습니다.

② 캡 유닛과 음용구와의 틈새가 생기지 않도록 음용구를 잡고 확실하게 잡아 당깁니다.

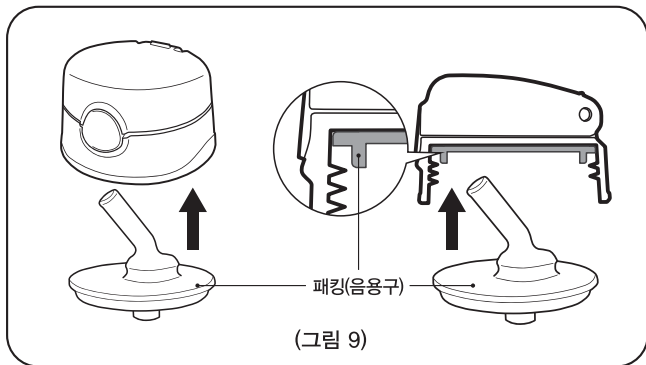
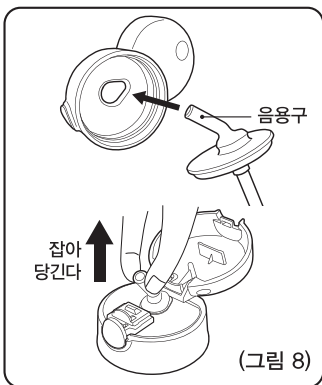



주의사항



사용하시기 전에 잘 읽어 보신 후, 반드시 지켜 주십시오.

표시 마크의 의미에 대해서

■ 제품의 올바른 사용을 위하여 사용 방법이 틀렸을 경우 발생하는 위험 및 피해 정도를 아래의 표시로 구분하고 있습니다.

 경고	사망 또는 중상을 입을 위험이 있음을 표시합니다.
 주의	경상 또는 물적 피해를 입을 위험이 있음을 표시합니다.

■ 그림 기호에 대해서

 금지	하지 말아야 할 내용(금지)을 표시합니다.
 필수	반드시 지켜야 할 내용을 표시합니다.

안전상의 주의

경고

보호자의 눈이 닿지 않는 곳에서 사용하게 하지 마십시오. 또한 영유아가 가지고 놀지 않도록 각별히 주의해 주십시오.

- * 분해된 부품을 잘못 삼켜 질식의 원인이 됩니다. 또한 부상의 원인이 됩니다.



 금지

뜨거운 음료를 넣지 마십시오.

- * 뜨거운 음료를 직접 마시게 되면 화상의 원인이 됩니다.
- * 내압이 상승하여 빨대 캡유닛이 열리지 않게 되거나, 음료가 갑자기 분출되어 화상이나 부상의 원인이 됩니다.
- * 열에 의해 제품이 변형되어 음료가 새어나와 화상이나 주변을 더럽히는 원인이 됩니다.



 금지

음용구를 물어 뜯지 않도록 주의해 주십시오.

- * 잘못 삼켜 질식의 원인이 될 수 있습니다. 또한 내용물이 새어나오거나 뚜껑의 작동불량의 원인이 됩니다.

 금지

주의

영유아가 제품을 떨어뜨리지 않도록 충분히 주의해 주십시오.

- * 부상의 원인이 됩니다.

 필수

음료를 넣는 목적 이외의 용도로 사용하지 마십시오.

- * 부상 등의 원인이 될 수 있습니다.

 금지

안전상의 주의

스토브나 난로 등의 화기에 가까이 하지 마십시오.

* 화상이나 변형·변색의 원인이 됩니다.



⊘ 금지

손질하실 때는 다음 사항을 지켜 주십시오.

● 삶지 마십시오.

* 열에 의해 부품이 변형되어 음료가 새어 나와 주변을 더럽히는 원인이 됩니다.

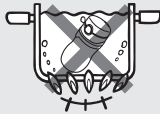

⊘ 금지

● 전자레인지 이용한 소독은 하지 마십시오.

* 열에 의해 부품이 변형되어 음료가 새어 나와 주변을 더럽히는 원인이 됩니다.



⊘ 금지

● 음용구와 빨대를 조립한 상태에서 손질하지 마십시오.

* 음료에 각 부품 사이에 남은 세제의 잔여물이 섞일 위험이 있습니다.

* 남아 있던 세제의 잔여물이 사용 시 음용구에서 새어 나와 주변을 더럽히는 원인이 됩니다.



⊘ 금지

● 사용 후에는 즉시 깨끗이 씻은 후 충분히 건조시켜 주십시오.

* 세척 후 남은 잔여물에 의해 세균이 번식하여 음료가 부패되는 원인이 됩니다.

❗ 필수

떨어뜨리기·부딪히기 등 강한 충격을 주지 마십시오.

* 부상이나 음료가 새어 나와 주변을 더럽히는 원인이 됩니다. 또한 캡 유닛 고장의 원인이 됩니다.



⊘ 금지

개조·분해·수리는 절대 하지 마십시오.

* 고장·사고의 원인이 됩니다.

⊘ 금지

음료의 양은 그림에 표시된 위치까지만 넣어 주십시오.

* 너무 많이 넣으면 캡 유닛을 닫을 때 음료가 넘쳐 흐를 수 있습니다. 또한 사용 중 음료가 새어 나와 주변을 더럽히는 원인이 됩니다.

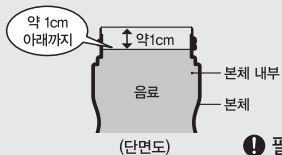

❗ 필수

큰 얼음은 무리하게 넣지 말고 크기를 작게 하여 넣어 주십시오.

* 본체 입구가 변형 되어 음료가 새어 나와 주변을 더럽히는 원인이 됩니다. ❗ 필수

안전상의 주의

캡 유닛은 전용의 음용구와 빨대를 올바르게 부착하여 확실하게 닫아 주십시오.

* 내용물이 새어 나오거나 뚜껑의 작동불량의 원인이 됩니다.

❗ 필수

다음과 같은 내용물은 절대 넣지 마십시오.

● 드라이아이스·탄산음료

* 내압이 상승하여 캡 유닛이 열리지 않게 되거나 튀어 오를 수 있고, 음료가 분출되는 등 부상을 입거나 주변을 더럽히는 원인이 됩니다.

⊘ 금지

● 차잎, 과육

* 음용구나 틈에 끼어 음료가 새어 나와 주변을 더럽히는 원인이 됩니다.

⊘ 금지

● 조제분유·우유·유제품·과즙 등 부패하기 쉬운 음료

* 부패나 변질의 원인이 됩니다. 그대로 오래 방치할 경우, 부패 등으로 인해 가스가 발생하고 내부 압력이 상승하여 캡 유닛이 열리지 않게 되거나, 캡 유닛이 튀어 오를 수 있고 음료가 분출되는 등 부상을 입거나 주변을 더럽히는 원인이 됩니다.

⊘ 금지

차량 안 등의 고온의 열전도가 있는 장소에 방치하지 마십시오.

* 부패나 변질의 원인이 됩니다. 또한 부패 등에 의해 가스가 발생하고 내압이 상승하여 캡 유닛이 열리지 않게 되거나, 캡 유닛이 튀어 오를 수 있고, 음료가 분출되는 등 부상을 입거나 주변을 더럽히는 원인이 됩니다.

⊘ 금지

가방 등에 넣을 때는 가방 안에서 버튼이 눌러지지 않도록 주위 해 주십시오.

* 음료가 새어 나와 더럽혀지는 원인이 됩니다.

⊘ 금지

전자레인지에 사용하지 마십시오.

* 열에 의해 부품이 변형되어서 음료가 새어 나와 주변을 더럽히는 원인이 됩니다.



⊘ 금지

뚜껑을 연 상태에서 캡 유닛을 본체에 부착하거나 분리하지 마십시오.

* 변형·파손되어서 음료가 새어 나와 주변을 더럽히는 원인이 됩니다.

⊘ 금지

음료를 마실 때는 본체를 너무 기울여서 마시지 마십시오.

* 음료가 음용구와 공기구멍에서 나와서 주변을 더럽히는 원인이 됩니다.

⊘ 금지

링 또는 손잡이를 본체에 부착하여 사용할 때 캡 유닛을 부착하지 않은 상태로 링 또는 손잡이만 잡고 본체를 옮기지 마십시오.

* 링 또는 손잡이가 고정되지 않아서 본체가 떨어져 부상을 입거나 주변을 더럽히는 원인이 됩니다.

⊘ 금지

냉동고에 넣지 마십시오.

- * 본체가 변형되어서 음료가 새어 나와 주변을 더럽히는 원인이 됩니다. ⊘ 금지

제품에는 반드시 전용 부품을 사용해 주십시오.

- * 음료가 새어 나와 주변을 더럽히는 원인이 됩니다. ! 필수

음료는 되도록 빨리 마십시오. 또한 음료를 넣은 상태에서 장시간 방치하지 마십시오.

- * 부패의 원인이 됩니다.
- * 그대로 오래 방치할 경우, 부패 등으로 인해 가스가 발생하고 내부 압력이 상승하여 캡 유닛이 열리지 않게 되거나, 캡 유닛이 튀어 오를 수 있고 음료가 분출되는 등 부상을 입거나 주변을 더럽히는 원인이 됩니다. ⊘ 금지

캡 유닛을 부착할 때는 빨대 내부에 음료가 남아있지 않은지를 확인 하십시오.

- * 부패의 원인이 됩니다.
- * 캡 유닛을 본체에서 분리했을 때 빨대안에 음료가 들어 있는 경우가 있습니다. 그대로 본체에 부착하면 빨대 안의 음료가 공기에 의해 압력을 받아 뚜껑을 열었을 때 빨대를 통해 뿜어져 나와 주변을 더럽히는 원인이 됩니다.



음료가 들어있지 않은지 확인한다.

! 필수

캡 유닛을 닫을 때는 본체를 기울이거나 흔들지 마십시오.

- * 음료가 흘러 넘치는 원인이 됩니다. 또한 음료가 새어 나와 주변을 더럽히는 원인이 됩니다. ⊘ 금지

캡 유닛의 뚜껑을 연 상태로 뚜껑을 잡고 휘두르지 마십시오.

- * 휘두르다가 주변 사람에게 부딪히게 되면 부상의 원인이 되고, 결합부가 분리되어 본체가 떨어지면 부상을 입거나 부품을 파손시키는 원인이 됩니다. ⊘ 금지

사용상의 당부말씀

외출 전에 본체를 거꾸로 들어 음료가 새지 않는 것을 확인해 주십시오.

- * 음료가 새어 나오는 경우에는 [P9, 이럴 때는 어떻게 해야 하나요?]의 항목을 확인해 주십시오.

가방 등에 넣을 때는 만에 하나 음료가 새는 것을 방지하기 위해 본체를 세운 채로 넣어 주십시오.

뚜껑이 열린 상태에서 본체를 흔들거나, 거꾸로 하거나, 쓰러진 상태로 두면 공기구멍과 음용구 부분을 통해 음료가 새어 나오는 원인이 됩니다.

- * 공기구멍과 음용구 부분에서 음료가 나오는 것은 정상적인 현상이며, 이를 방지하기 위해 뚜껑을 반드시 닫아주십시오.

캡 유닛을 본체에 부착할 때 너무 세게 잠그면 물이 샐 수 있으니 주의하여 주십시오.

- * 불필요하게 강한 힘으로 잠그면 음용구가 원래 위치에서 벗어나게 되어 그 틈새로 물이 흘러나와 주변을 더럽히는 원인이 됩니다.

강한 파동이나 본체 내부의 온도, 압력의 변화 등에 의해 본체 내부의 공기가 팽창하여 압력이 높아지면 뚜껑을 열었을 때 음용구에서 음료가 나오는 경우가 있으므로 주의해 주십시오.

차가운 음료를 넣을 때는 결로에 주의해 주십시오.

* 본체 표면에 결로가 생겨서 주변을 더럽히는 원인이 됩니다.

손질 방법

악취나 때 곰팡이를 방지하고 오랫동안 청결하게 사용하기 위하여 사용한 후에는 반드시 손질해 주십시오.

- 사용 후에 즉시 깨끗이 닦아서 충분히 건조시키십시오.
- 음용구·빨대를 분리하여 깨끗하게 씻어 주십시오.
- 장기간 사용하지 않을 때에는 깨끗이 씻어 때를 제거한 후, 충분히 건조시켜 고온 다습한 곳을 피해 보관해 주십시오.

부품명	세척 방법	손질 방법
캡 유닛 바디링	<ul style="list-style-type: none"> ○ 흐르는 물에 세척 ○ 물에 담구어 세척 ○ 표백제 ○ 식기세척기 ○ 식기건조기 	<p>깨끗이 씻어 물기가 남지 않도록 털어 내고 충분히 건조시켜 주십시오.</p> <p>손질 후에는 음용구를 올바른 위치에 확실하게 부착해 주십시오.</p>
음용구 빨대	<ul style="list-style-type: none"> ○ 흐르는 물에 세척 ○ 물에 담구어 세척 ○ 표백제 ○ 식기세척기 ○ 식기건조기 	<p>사용 후에는 곧바로 캡 유닛에서 분리하여 깨끗이 씻은 후 충분히 건조 시켜 주십시오.</p> <p>음용구와 빨대부분은 세척솔로 깨끗이 씻은 후 내부를 강한 수압의 물로 행구어 주십시오.</p>
본체	<ul style="list-style-type: none"> ○ 흐르는 물에 세척 ○ 물에 담구어 세척 ○ 산소계표백제 ✕ 염소계표백제 ✕ 식기세척기 ✕ 식기건조기 	<p>바디링을 분리하여 흐르는 물로 깨끗이 이물질을 제거한 후, 충분히 건조시켜 주십시오.</p> <p>산소계 표백제를 사용할 때, 본체는 캡 유닛 으로 밀폐하지 마십시오.</p> <p>본체 내압이 상승하여 캡 유닛이 튀어 오르는 등 위험합니다.</p>

손질상의 주의 사항

손질하시기 전 잘 읽고 반드시 지켜 주십시오.

삶지 마십시오.

* 열에 의해 부품이 변형되어 음료가 새어 나와 주변을 더럽히는 원인이 됩니다.

⊘ 금지

전자레인지에 이용한 소독은 하지 마십시오.

* 열에 의해 부품이 변형되어 음료가 새어 나와 주변을 더럽히는 원인이 됩니다.

⊘ 금지

캡 유닛·음용구·빨대를 조립한 상태로 손질하지 마십시오.
빨대안에 세제의 잔여물이 남습니다.

* 음료가 각 부품에 남아있는 세제 잔여물과 섞일 위험이 있습니다.
남아 있던 세제의 잔여물이 사용 시 음용구에서 새어 나와 주변을 더럽히는 원인이 됩니다.

⊘ 금지

본체는 식기세척기·식기건조기는 사용하지 마십시오.

* 변형·변색의 원인이 됩니다.

⊘ 금지

신나·벤젠·금속수세미·연마제·클렌저는 사용하지 마십시오.

* 흠집이나 고장 등의 원인이 됩니다.

⊘ 금지

이럴 때는 어떻게 해야 하나요?

궁금한 점이 있으면 아래의 항목을 확인해 주십시오.

불편 사항	확인 사항	대처 방법
캡 유닛에서 음료가 새어 나온다.	캡 유닛·뚜껑이 확실하게 닫혀 있지 않다.	캡 유닛·뚜껑은 확실하게 닫고 사용해 주십시오.
	음료를 너무 많이 넣었다.	음료는 규정된 양 만큼만 넣어 주십시오. 【  P2, 그림3】
	빨대 내부에 음료가 남아 있다.	빨대 내부에 음료가 남아 있지 않은지를 확인한 후 뚜껑을 닫아 주십시오.
	음용구가 어긋나 있다.	음용구 및 빨대를 올바른 위치에 확실하게 조립해 주십시오. 【  P3, 그림7,8,9】
	캡 유닛과 음용구·빨대가 소모되어 있다.	별매품인 교환용 부품을 구매해 주십시오. 【  P10】
음료가 잘 나오지 않는다.	음용구의 내부에 음료가 남아 있다.	음용구에 음료가 남아있지 않은 것을 확인한 후 뚜껑을 닫아 주십시오.
	빨대가 잘못 끼워져 있다.	빨대는 반드시 부착하고, 음용구의 안까지 확실하게 꽂아 넣어 주십시오. 【  P3, 그림7】
뚜껑이 닫히지 않거나 열리지 않는다.	공기구멍이 막혀있다.	공기구멍이 막혀있으면 음료가 나오지 않는 원인이 됩니다. 공기구멍이 뚫려있는 것을 확인 후 사용해 주십시오.
	음용구가 확실히 부착되어 있지 않다.	음용구는 확실하게 잡아당겨 부착해 주십시오. 【  P3, 그림8】
본체 내부가 변색되었다.	때가 끼어 있다.	산소계 표백제를 사용해 주십시오.
	까슬거리는 이물질이 붙어 있다.	물에 포함되어 있는 칼슘 등이 붙어서 생긴 것입니다. 구연산을 1~2% 정도 넣은 미지근한 물을 본체에 넣고, 마개를 닫지 않은 상태로 두고 약 3시간 후 깨끗이 씻어 주십시오.
이상한 냄새가 난다.	본체 내부나 캡 유닛이 더러워져 있다.	깨끗이 씻어 충분히 건조시켜 주십시오. 냄새가 없어지지 않을 경우에는 산소계 표백제를 사용해 주십시오.
음용구·빨대 부분이 변색되었다.	때·곰팡이가 부착되어 있다.	표백제를 사용해 주십시오. 때·곰팡이가 제거되지 않는 경우는 폐기하고, 별도 판매하고 있는 교환용 부품을 구매해 주십시오.
음용구 부분이 돌아간다.	음용구가 확실히 부착되어 있지 않다.	음용구를 분리한 후 올바르게 부착해 주십시오. 【  P3, 그림8,9】

◆ 상기의 어떤 항목에도 해당되지 않는 경우는 고객센터로 문의해 주십시오. 【 P10】

교환용 부품의 안내

■ 본 제품의 각 부품명은 아래 표의 부품명으로 별도 판매되고 있습니다.

각 부의 명칭	부품명
캡 유닛	BP535K 캡 유닛(음용구 • 빨대 포함)
음용구 • 빨대	BP535K 빨대 세트(음용구 • 빨대 포함)
바디링	BP535K 바디링

※ 음용구 • 빨대는 소모품입니다. 1년에 한 번 정도 확인하시어 작동이 잘 되지 않거나 표면에 까칠 거리거나 손상이 있는 경우 교환해 주십시오.

[교환용 부품의 구매방법]

품번 • 컬러 • 부품명을 확인하신 후, 아래의 방법으로 구매해 주십시오.
(품번은 제품의 밑면에 기재되어 있습니다.)

- ① 판매점 써모스 제품을 취급하고 있는 판매점을 방문해 주십시오.
- ② 써모스 고객센터 1577-8396 전화로 신청해 주십시오.
- 알려주신 개인정보는 부품의 발송 및 관련하는 AS 서비스를 위해 이용하고 있습니다. 고객의 개인정보를 고객의 동의 없이 제3자에게 제공하는 일은 없습니다. 또한 고객의 개인정보는 써모스코리아 주식회사에서 관리하고 있습니다.

문의처

제품의 품질관리에는 최선을 다하여 주의를 기울이고 있지만, 만에 하나 제품에 불량이나 제품에 관해 불명확한 점, 질문 등의 있으시면 아래의 고객센터로 문의해 주시기 바랍니다. 본 제품은 「소비자 기본법」에 따른 소비자 분쟁해결기준에 따라 보상받을 수 있습니다.

써모스 고객센터실

■ 접수시간 : 월~금요일(공휴일 제외)

1577-8396

서울특별시 종로구 종로 47 SC은행본점 빌딩 18F
써모스코리아(주) 고객센터실

제품의 개량 • 개선을 위해 사양의 일부를 예고 없이 변경하는 경우가 발생할 수 있습니다. 따라서 일러스트는 실제 제품과 다소 차이가 있을 수 있으니 양해해 주시기 바랍니다.